

How To Install

Double Decorative Valance For Vertical Blinds

CÓMO INSTALAR cenefa decorativa doble para persiana vertical

COMMENT INSTALLER double cantonnière décorative pour stores verticaux

1

Everything needed to mount your valance

Todo lo necesario para montar su cenefa

Tout ce dont vous avez besoin pour monter cantonnière

- 1 Metal Swivel Bracket
- 2 Longer Valance
- 3 Shorter Valance
- 4 Double Valance Bracket

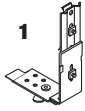

- 1 Soporte de Sujetador Giratorio de Metal
- 2 Cenefa larga
- 3 Cenefa corta
- 4 Soporte de cenefa doble

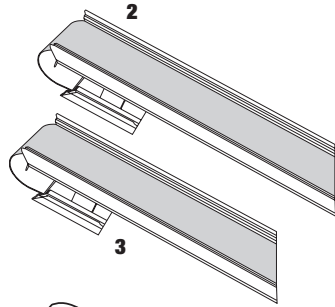

- 1 Support pivotant en métal
- 2 Cantonnière plus longue
- 3 Cantonnière plus courte
- 4 Support de cantonnière double

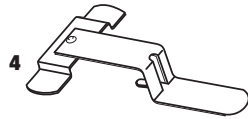

Finished Look
Apariencia final
Aspect finis

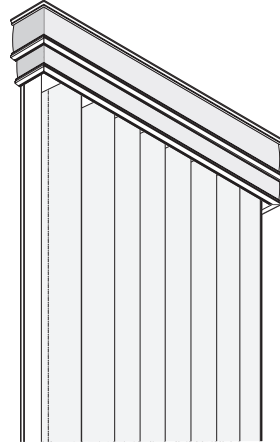

2

Remove H clips, discard; slide returns onto valance corner

Retire el sujetador tipo "H", deséchelo; deslice el retorno de la cenefa dentro de la esquina de cenefa.

Enlever et jeter les fixations en H ; faire glisser le retour de la cantonnière sur le coin de cantonnière.

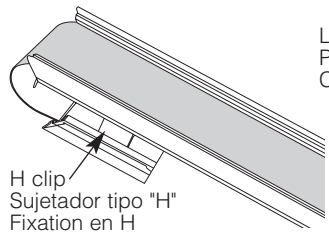

Louwer
Persiana
Cantonnière

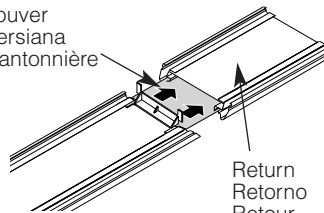

Valance
Corner
Esquina de
cenefa
Coin de
cantonnière

Return
Retorno
Retour

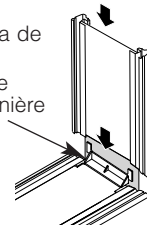

3

Assemble double valance; mount on headrail

Ensamblaje de la cenefa doble

Assembler la cantonnière double

Lower Tab
Lengueta inferior
Languette inférieure

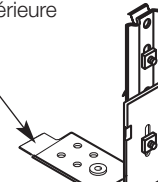

Swivel lever
Palanca del sujetador giratorio
Levier à pivot

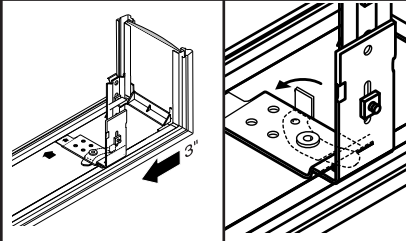

Lay the longer valance face down. Starting 3" from each end, attach the valance bracket by placing lower tab into valance channel. Turn swivel lever into place. Space additional brackets equally.

Coloque la cenefa más larga con la cara para abajo. Comenzando 3" desde cada extremo, conecte el soporte de cenefa mediante la colocación de la lengüeta inferior dentro del canal de la cenefa, haciendo girar la palanca del sujetador giratorio en su lugar. Distribuya los soportes adicionales a distancias iguales.

Placer la cantonnière la plus longue face contre terre. En commençant à 3" de chaque extrémité, fixer le support de cantonnière en plaçant la languette inférieure dans la rainure de la cantonnière, en faisant tourner le levier pivotant en place. Espacer les autres supports de la même façon.

Shorter
Corta
Plus courte

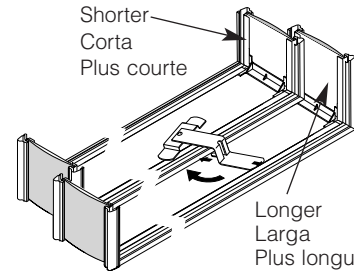

Longer
Larga
Plus longue

Lay shorter valance on top of longer valance. Insert double valance bracket into longer valance channels and turn until perpendicular to valance.

Coloque la cenefa más corta encima de la cenefa más larga. Introduzca el soporte de la cenefa doble dentro de los canales de la cenefa larga y gírelo hasta que esté perpendicular a la cenefa.

Placer la cantonnière la plus courte sur la cantonnière la plus longue. Insérer le support de cantonnière double dans les rainures de la cantonnière la plus longue et tourner jusqu'à ce qu'il soit perpendiculaire à la cantonnière.

Tab
Lengueta
Languette

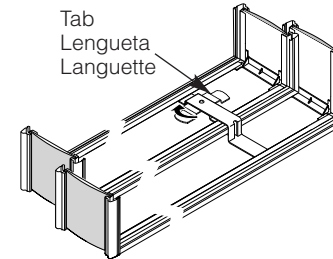

Rotate tab at bottom of valance bracket 90°, fitting it into the bottom valance channel. Space brackets equally.

Haga girar 90° la lengüeta que está en la parte de abajo del soporte, haciéndolo calzar dentro del canal de la cenefa. Separe los soportes a espacios iguales.

Faire tourner la languette en bas du support de cantonnière sur 90°, et faire entrer dans la rainure de la cantonnière du bas. Espacer les supports également.

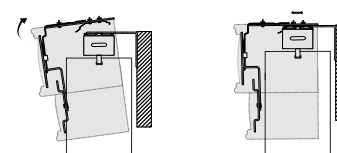

Mount valance on headrail.

Monte la cenefa en el cabezal.

Monter la cantonnière sur le boîtier.

How To Install

Double Wrap-around Valance For Vertical Blinds

CÓMO INSTALAR cenefa de cubierta lateral doble para persianas verticales

COMMENT INSTALLER double cantonnière enveloppante pour stores verticaux

1

Everything needed to mount your valance

Todo lo necesario para montar su cenefa

Tout ce dont vous avez besoin pour monter cantonnière

- 1 Wrap-around Valance
- 2 Lower Wrap-around Valance
- 3 Valance Clip
- 4 Extension Clip
- 5 Wrap-around Valance Corner
- 6 Corner Cap
- 7 Wrap-around Return

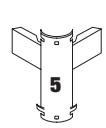
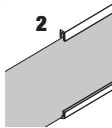
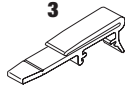
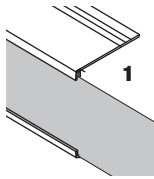

Finished Look
Apariencia final
Aspect finis

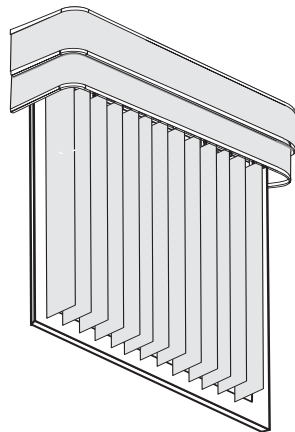

- 1 Cenefa de Cubierta Lateral
- 2 Cenefa Inferior tipo Cubre-alrededor
- 3 Sujetadore de Cenefa
- 4 Sujetador de Extensión
- 5 Esquina de Cenefa de Cubierta Lateral
- 6 Tapa de esquina
- 7 Retorno de Cubierta Lateral

- 1 Cantonnière Enveloppante
- 2 Cantonnière enveloppante inférieure
- 3 Fixation de cantonnière
- 4 Fixation de rallonge
- 5 Coin de la Cantonnière Enveloppante
- 6 Couverture de coin
- 7 Retour Enveloppant

2

Prepare Wrap-around valance

Prepare la Cenefa tipo Cubre-alrededor

Préparer la cantonnière enveloppante

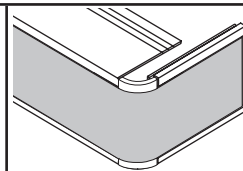
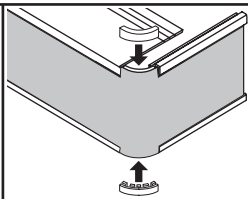
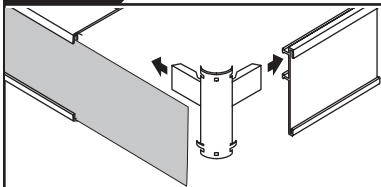

Insert valance corner into channels of valance and return; attach corner caps.

Inserte la esquina de la cenefa dentro de los canales de la cenefa y el retorno; conecte las tapas de esquina.

Insérer le coin de la cantonnière dans les rainures de cantonnière et de retour; fixer les couvre-coins.

3

Assemble double wrap-around valance

Ensamble la cenefa doble tipo cubre-alrededor

Assembler la cantonnière enveloppante double

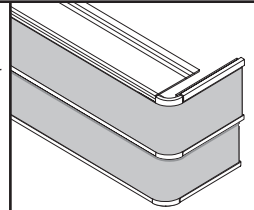
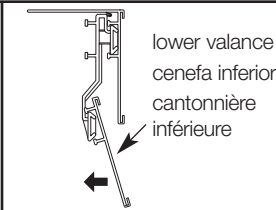
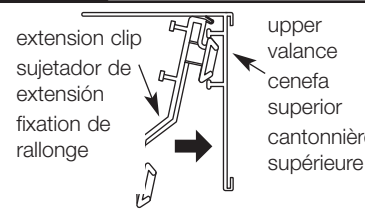

Attach double valance extension clips to channel of upper valance and returns; snap lower valance onto extension clips.

Conecte los sujetadores de extensión de la cenefa doble al canal de la cenefa superior y los retornos; conecte la cenefa inferior en los sujetadores de extensión.

Attacher les fixations de rallonge de la double cantonnière à la rainure de la cantonnière supérieure et aux retours; fixer la cantonnière inférieure sur les fixations de rallonge.

4

Attach valance clip to headrail

Conecte el sujetador de la cenefa al cabezal

Accrocher la fixation de cantonnière sur le boîtier

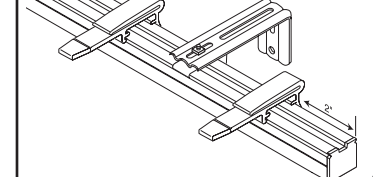
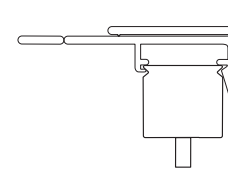
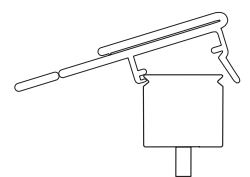

5

Slide valance dust cover or brackets into valance clips

Deslice el cubre polvo de cenefa o los soportes en los sujetadores de cenefa

Faire glisser les supports ou cache-poussière de la cantonnière sur les fixations de cantonnière

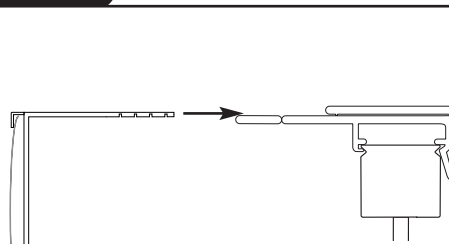

Side View • Vista lateral • Vue de profil

